

# Пристенные витрины «СОФИЯ»



## «СОФИЯ» 195/71 ВХСп

ВХСп 1,25      ВХСп 1,25

температура охлаждаемого объема, °С	+1...+7	-1...+2
при температуре окружающей среды, °С	+12...+25	
глубина выкладки, мм	5x400+490	
охлаждаемая площадь поддонов и полок, м <sup>2</sup>	3,1	
полезный охлаждаемый объем, м <sup>3</sup>	0,78	
потребление электроэнергии за сутки, квт/ч	1,6	1,9
ширина, мм	1250	
глубина, мм	710	
высота, мм	1965	

### Логистическая информация

нетто, кг	120
брутто, кг	260
ширина в упаковке, мм	2060
глубина в упаковке, мм	1200
высота в упаковке, мм	800

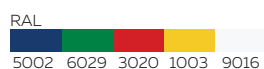
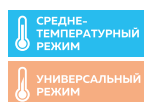

### Дополнительные опции:

- боковина-стеклопакет/зеркало/глухая
- цветное решение
- усиленная подсветка каждой полки
- дверцы стеклопакет

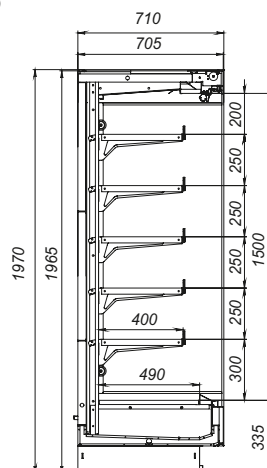

## «СОФИЯ» 195/71 ВХСп

ВХСп 1,875      ВХСп 1,875

температура охлаждаемого объема, °С	+1...+7	-1...+2
при температуре окружающей среды, °С	+12...+25	
глубина выкладки, мм	5x400+490	
охлаждаемая площадь поддонов и полок, м <sup>2</sup>	4,65	
полезный охлаждаемый объем, м <sup>3</sup>	1,17	
потребление электроэнергии за сутки, квт/ч	1,7	2,0
ширина, мм	1875	
глубина, мм	710	
высота, мм	1965	

### Логистическая информация

нетто, кг	185
брутто, кг	330
ширина в упаковке, мм	2260
глубина в упаковке, мм	1200
высота в упаковке, мм	800

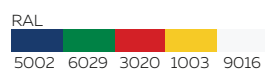

### Дополнительные опции:

- боковина-стеклопакет/зеркало/глухая
- цветное решение
- усиленная подсветка каждой полки
- дверцы стеклопакет

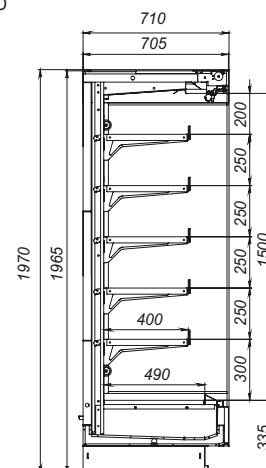



**«СОФИЯ» 195/71 ВХСп**
**ВХСп 2,5      ВХСнп 2,5**

температура охлаждаемого объема, °С	+1...+7	-1...+2
при температуре окружающей среды, °С	+12...+25	
глубина выкладки, мм	5x400+490	
охлаждаемая площадь поддонов и полок, м <sup>2</sup>	6,2	
полезный охлаждаемый объем, м <sup>3</sup>	1,56	
потребление электроэнергии за сутки, квт/ч	2,5	2,9
ширина, мм	2500	
глубина, мм	710	
высота, мм	1965	

**Логистическая информация**

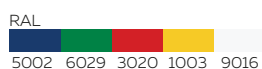
нетто, кг	255
брутто, кг	420
ширина в упаковке, мм	2069
глубина в упаковке, мм	1200
высота в упаковке, мм	800

**Дополнительные опции:**

- боковина–стеклопакет/зеркало/глухая
- цветное решение
- усиленная подсветка каждой полки
- дверцы стеклопакет

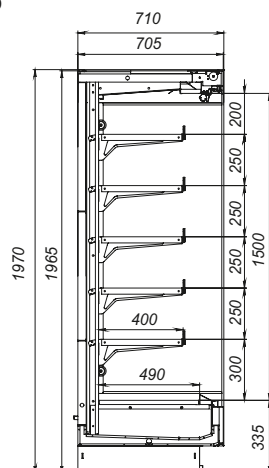
**«СОФИЯ» 195/71 ВХСп**
**ВХСп 3,75      ВХСнп 3,75**

температура охлаждаемого объема, °С	+1...+7	-1...+2
при температуре окружающей среды, °С	+12...+25	
глубина выкладки, мм	5x400+490	
охлаждаемая площадь поддонов и полок, м <sup>2</sup>	9,3	
полезный охлаждаемый объем, м <sup>3</sup>	2,34	
потребление электроэнергии за сутки, квт/ч	3,4	3,9
ширина, мм	3750	
глубина, мм	710	
высота, мм	1965	

**Логистическая информация**

нетто, кг	365
брутто, кг	550
ширина в упаковке, мм	3890
глубина в упаковке, мм	1200
высота в упаковке, мм	800

**Дополнительные опции:**

- боковина–стеклопакет/зеркало/глухая
- цветное решение
- усиленная подсветка каждой полки
- дверцы стеклопакет

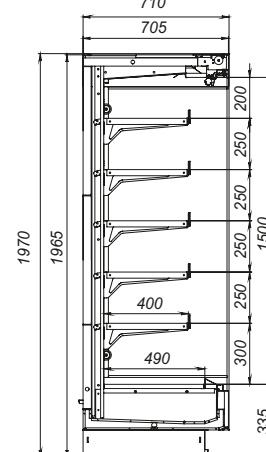

# Пристенные витрины «СОФИЯ»



«СОФИЯ» 220/92 VХCп	VХCп 1,25	VХCпнп 1,25
температура охлаждаемого объема, °C	+1...+7	-1...+2
при температуре окружающей среды, °C	+12...+25	
глубина выкладки, мм	5x500+715	
охлаждаемая площадь поддонов и полок, м <sup>2</sup>	4,0	
полезный охлаждаемый объем, м <sup>3</sup>	1,17	
потребление электроэнергии за сутки, квт/ч	1,4	1,7
ширина, мм	1250	
глубина, мм	926	
высота, мм	2160	

«СОФИЯ» 220/92 VХCп	VХCп 1,875	VХCпнп 1,875
температура охлаждаемого объема, °C	+1...+7	-1...+2
при температуре окружающей среды, °C	+12...+25	
глубина выкладки, мм	5x500+715	
охлаждаемая площадь поддонов и полок, м <sup>2</sup>	6,0	
полезный охлаждаемый объем, м <sup>3</sup>	1,76	
потребление электроэнергии за сутки, квт/ч	2,4	2,7
ширина, мм	1875	
глубина, мм	926	
высота, мм	2160	

## Логистическая информация

нетто, кг	180
брутто, кг	280
ширина в упаковке, мм	2060
глубина в упаковке, мм	1200
высота в упаковке, мм	800



RAL	
5002	6029 3020 1003 9016



## Дополнительные опции:

- боковина–стеклопакет/зеркало/глухая
- цветное решение
- усиленная подсветка каждой полки
- дверцы стеклопакет

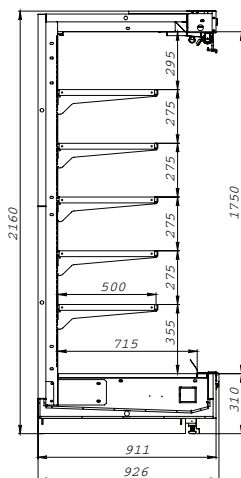

## Логистическая информация

нетто, кг	250
брутто, кг	350
ширина в упаковке, мм	2260
глубина в упаковке, мм	1200
высота в упаковке, мм	800



RAL	
5002	6029 3020 1003 9016



## Дополнительные опции:

- боковина–стеклопакет/зеркало/глухая
- цветное решение
- усиленная подсветка каждой полки
- дверцы стеклопакет

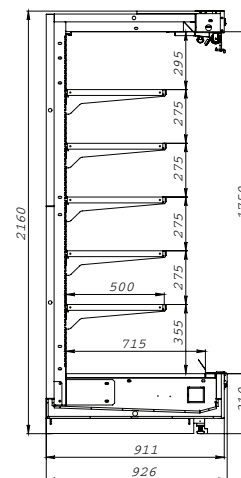



«СОФИЯ» 220/92 ВХСп	ВХСп 2,5	ВХСпн 2,5
температура охлаждаемого объема, °С	+1...+7	-1...+2
при температуре окружающей среды, °С	+12...+25	
глубина выкладки, мм	5x500+715	
охлаждаемая площадь поддонов и полок, м <sup>2</sup>	8,0	
полезный охлаждаемый объем, м <sup>3</sup>	2,35	
потребление электроэнергии за сутки, квт/ч	2,5	2,9
ширина, мм	2500	
глубина, мм	926	
высота, мм	2160	

#### Логистическая информация

нетто, кг	320
брутто, кг	440
ширина в упаковке, мм	2690
глубина в упаковке, мм	1200
высота в упаковке, мм	800



#### Дополнительные опции:

- боковина–стеклопакет/зеркало/глухая
- цветное решение
- усиленная подсветка каждой полки
- дверцы стеклопакет

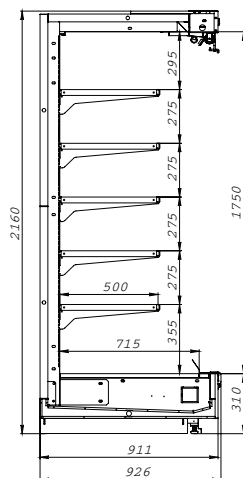

«СОФИЯ» 220/92 ВХСп	ВХСп 3,75	ВХСпн 3,75
температура охлаждаемого объема, °С	+1...+7	-1...+2
при температуре окружающей среды, °С	+12...+25	
глубина выкладки, мм	5x500+715	
охлаждаемая площадь поддонов и полок, м <sup>2</sup>	12,0	
полезный охлаждаемый объем, м <sup>3</sup>	3,52	
потребление электроэнергии за сутки, квт/ч	3,5	4,0
ширина, мм	3750	
глубина, мм	926	
высота, мм	2160	

#### Логистическая информация

нетто, кг	480
брутто, кг	630
ширина в упаковке, мм	3940
глубина в упаковке, мм	1200
высота в упаковке, мм	800

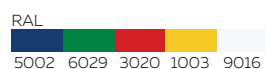

#### Дополнительные опции:

- боковина–стеклопакет/зеркало/глухая
- цветное решение
- усиленная подсветка каждой полки
- дверцы стеклопакет

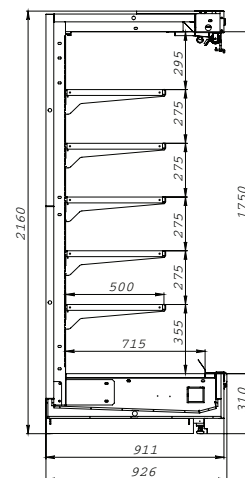

## Дополнительные вариации пристенных витрин «СОФИЯ»

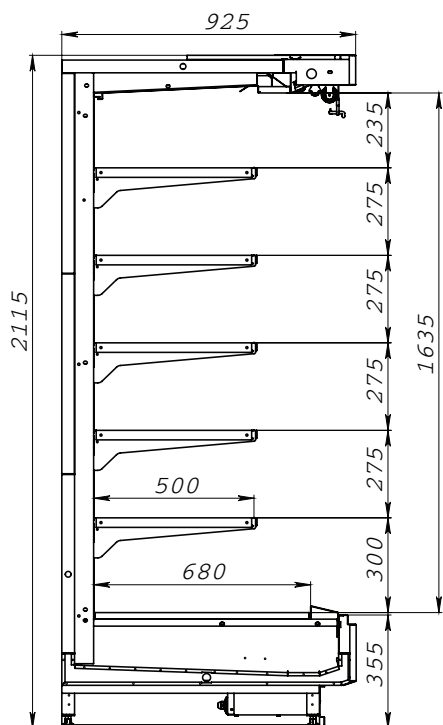

«СОФИЯ» 210/92

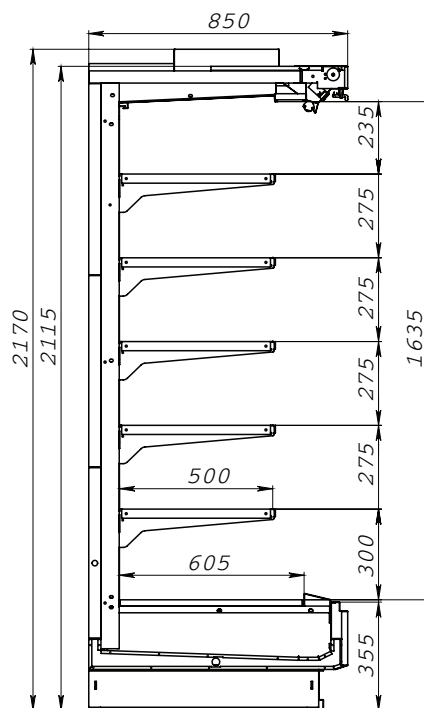

«СОФИЯ» 210/85

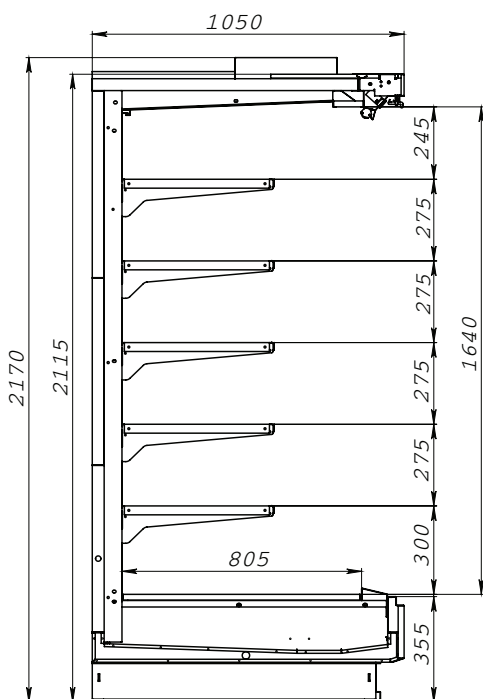

«СОФИЯ» 210/105

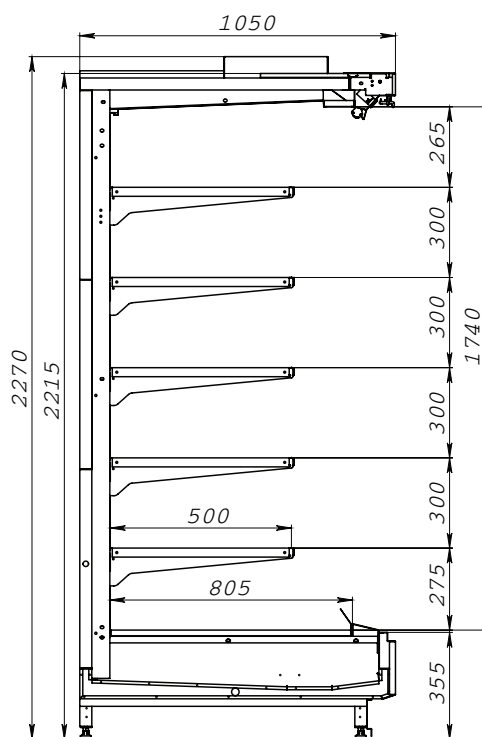

«СОФИЯ» 220/105

Вариации всех размеров пристенных витрин уточняйте у менеджеров.